

EASY-LASER®

www.easylaser.com

XT440

Download on the
App Store

GET IT ON
Google Play

RUN IT ON
EASY-LASER **XT11**



Shaft Alignment

XT440



IP66
IP67

MEASUREMENT INDEPENDENCE

EASY-LASER® GENERATION XT

Easy-Laser® XT440 は、新技術クロスプラットフォームに対応した XT シリーズの第 1 号機です。様々な携帯デバイスでのデータ表示が可能のため、あなたに最適な機器で作業できる自在性があります。XTフリーアプリをダウンロードすると、必要な測定プログラムが全て入っています。

NO LOCK-INS

XTシリーズでは、頑丈で使いやすい Easy-Laser® XT11 ディスプレイユニットが必要かどうかを選択していただけます。

アプリは iOS® ・ Android® 機器*のどちらも、またタブレットでもスマートフォンでも機能するので、特定の作業方法に縛られることはありません。

NO LICENSE HASSLE

XT 測定ユニットが、使用可能な機能を決定してくれます。ライセンスの面倒はなく、ただユニットをあなたのディスプレイ装置のアプリに接続し、測定を始めるだけ。とても簡単です！

*条件が適用されます

最大の柔軟性!

測定アプリは、iOS でも Android でも作動します。もちろん Easy-Laser® XT11 ディスプレイユニットでも。選択はあなた次第。

XT440



概要

最大の柔軟性



アプリ

XT測定プログラム全てが無料ダウンロードできる簡単なアプリに入っています



複数プラットフォームでデータ表示

iOS・Android・Easy-Laser® XT ディスプレイユニットで機能



NO LOCK-INS

ユーザーフレンドリーな Easy-Laser® ディスプレイユニットの有無を選択して購入できます



最大自在性

いくつかの測定ユニットを選択したディスプレイユニットと組み合わせたり、測定ユニットセットを別のディスプレイと一緒に使用したりできます。ライセンスの面倒はありません。



頑丈設計

XT 製品は過酷な環境下での耐久性のため、頑丈で、IP66・IP67両方の防水・防塵性能を備えています。



長時間稼働

ディスプレイユニットは最大16時間、測定ユニットは最大24時間という長い稼働時間により、最もタフな仕事を引き受けることができます

オプション



サーマルカメラ

Easy-Laser® XT11 ディスプレイユニットには、標準の13MPデジタルカメラと共に、オプションでサーマルカメラを追加できます。調整後に熱画像を撮影し、レポートに含めます。

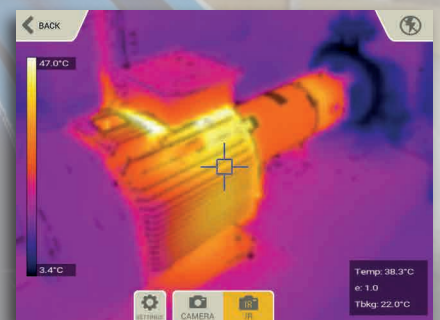

ベルトアライメント

ベルトアライメントツール XT190 BTA* を使うと、ほとんどのタイプのラジアルマウントドライブを調整できます。水平・垂直両方向の調整値（シム値）を取得できます。
*別売り

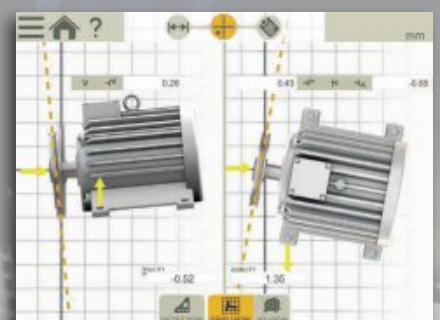

THIS IS EASY ALIGNMENT

HORIZONTAL PROGRAM

 直観的なユーザーインターフェースが、測定プロセスを先導してくれます。アニメ化されていて、各ステップの関係要素では、画像が拡大されます。機械の調整前と調整後の測定結果を同一ファイル内に保存できます。

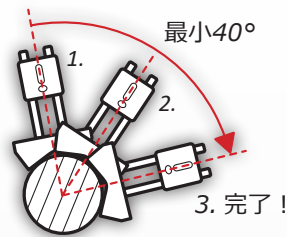

EasyTurn™ 機能により、ターンのどこからでも測定プロセスを始められます。わずか20°の間隔をあけた3か所にシャフトを回転させ、測定値を登録すると、測定完了です。

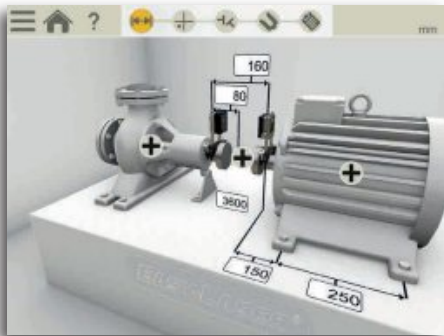

1. 寸法を入力

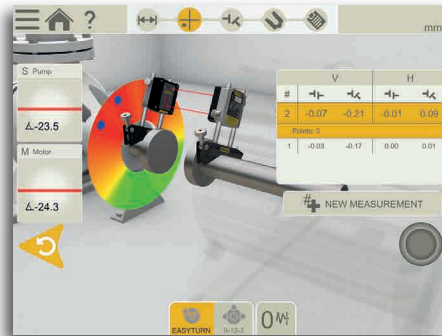

2. 測定 (自由な位置または9-12-3時)

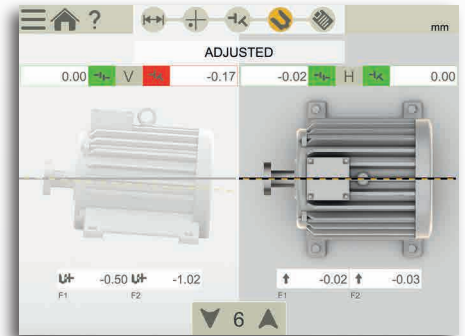

3. 調整前の測定結果を表示
4. 調整

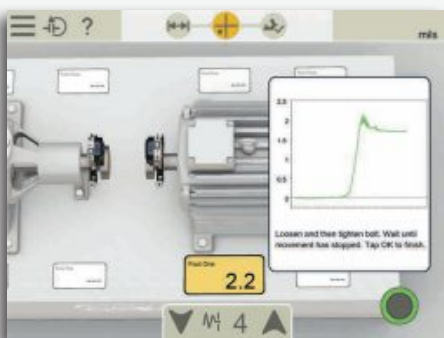

両方のマシンでソフトフットチェック



公差チェック (プリセットまたはカスタム) 内蔵マニュアルに簡単にアクセス



バリュー - デジタルダイヤルゲージ

 バリュープログラムを使用すると、ダイヤルゲージと同様に測定できますが、レーザーの精度を使い、レポート作成が可能です。ベアリングのガタやシャフトの負荷チェックにも使用できます。

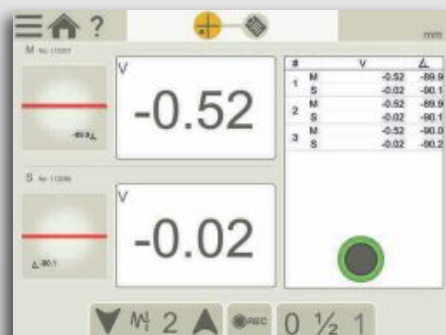

測定ユニットからの数値

垂直/フランジ取り付け機

 垂直やフランジ取り付け機用。4、6、8、10本のボルトで機械を扱います。



垂直またはフランジ取り付け機用プログラム

レポート

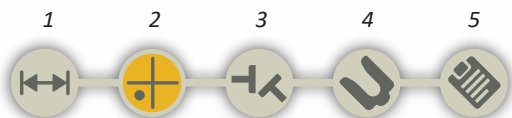

双方向ワークフロー表示により、測定プロセスのどのポイントにでも簡単にジャンプできます



5. 見た目通りにレポートを表示

内蔵ヘルプ
アプリにユーザーマニュアルが入っていて、今いるプロセスに関するチャプターが開くので、疑問に対する回答がすばやく簡単に見つけられます。

機械画像の選択
異なる3D画像から選択できます。

カップリングタイプの選択
タイプに応じて方法を選択：ショートフレックス、スパーサーシャフト

熱膨張補正
熱膨張を自動的に補正

画面切替
より直観的に調整方向を理解できます

セッションの継続
最新の測定がいつも利用可能、自動保存

測定値フィルター
測定条件が悪い時に測定値を改良します

複数組の脚
2組以上の脚付き機械の芯出し

固定脚
基部固定機械やボルト固定機械の調整時に使用

保存

内部メモリ
測定ファイル、写真、レポートを内部メモリに保存

**.pdf
.xls**
汎用ファイル
PDF と Excel ファイルを作成

TYPE	NAME	DATE	Edit
+	Shaft_2018-02-14 14_21_05	2018-02-14	
V 0.00 H 0.00	Values_2018-04-10	2018-04-10	
IMG	IMG_20180410_142801	2018-04-10	
+	Shaft Alignment Water pump 3	2018-04-10	
+	Vertical motor ABB	2018-04-14	

説明

PDF レポートテンプレート
2種類のフォーマットのどちらかを使用、またはお好きなデザインで

メモの追加
もう少し説明したい時に

写真の追加
説明の表示に

熱画像の追加
芯出し前後の差異を表示
(XT11でのみ利用可)

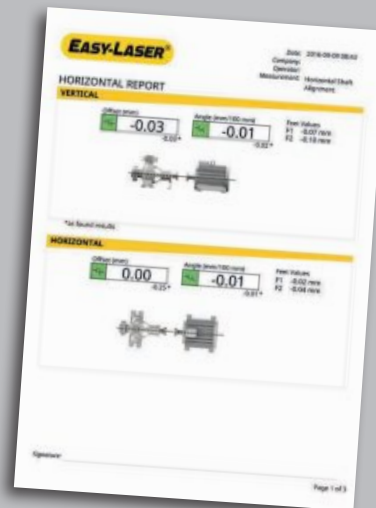

共有

レポート送信
メール経由でレポートを共有。全てのプラットフォームで可。

USBに保存
ファイルをUSBに保存し、他のデバイスにコピー



XT440

システム部品

XT40-M/S 測定ユニット

XT40 測定ユニットには、大口径30mmPSDと、ユニットの角度を表示する最新式有機LEDディスプレイを備えているので、シャフトへの配置がより簡単です。ラインレーザー技術が、すばやいセットアップと簡単な測定プロセスを提供します。対角線上に配置された固定用ノブがロッド上でユニットを確実に固定します。強固なアルミの外装が最大安定性をお約束します。

IP66・IP67認証済み（防塵・防水・耐衝撃性）。最大24時間稼働可能で丈夫なバッテリー。内蔵Bluetoothワイヤレステクノロジー。

シャフトブラケット

Vブラケットは軽くて頑丈で、全方向に最大安定性を発揮するよう2本のロッドがついています。チェーンがあらかじめついているため、機械へのセットアップが速く済みます。



- A. チェーン締付ノブ
- B. レーザー角度調整 (Mユニットのみ)
- C. 充電器コネクタ
- D. レーザー窓
- E. PSDパネル
- F. 有機LEDディスプレイ: バッテリー状況/ユニット角度
- G. ステンレス製延長ロッド
- H. 固定用ノブ

XT11 ディスプレイユニット

抵抗力のあるゴムの保護コーティングが施されています。IP66・IP67認証済み。レポート作成用に、標準で13メガピクセルカメラが内蔵されており、またXT11にはIR（赤外線）カメラを追加するという選択肢もあります。IRカメラがあれば芯出し前後の熱画像を撮り、レポートに含めることができます。

手袋を装着したまま操作可能な8インチ高感度タッチスクリーンにより、情報はクリアに表示され、アプリは使いやすくなっています。小さいLEDディスプレイ(C)は、測定ユニットとディスプレイユニット両方のバッテリー状態を表示します。ユニットの電源をオフにしてもバッテリー状態をチェックできます。(B)

作業で動き回る際には、画面ロックボタン(B)により、意図せずクリックしてしまうのを防ぎます。ショルダーストラップ用またはカスタマイズ用に留め具位置が4つ。最大16時間の長時間稼働可能な丈夫なバッテリー。安全上の理由で要求される場合、カメラの取り外しが可能です。



- A. 人間工学に基づくゴムコーティングカバー
- B. 画面ロックボタン/バッテリー状況チェックボタン
- C. 有機LEDディスプレイ
- D. 画面明るさセンサー
- E. クリアな8インチ高感度タッチスクリーン(手袋をつけたまま操作可能)
- F. ダストカバーとコネクタ保護部 (コネクタは防塵・防水)
- G. エンターボタン



仕様

アクセサリブラケット

シャフトアライメント用別売りブラケット

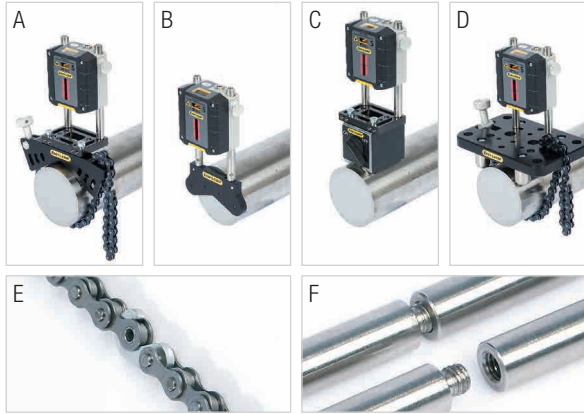

- A. オフセットブラケット, Part No. 12-1008
- B. 薄型マグネット式ブラケット, Part No. 12-1011
- C. マグネットベース, Part No. 12-0013
(注: オフセットブラケットも必要です)
- D. スライディングブラケット, Part No. 12-1010
- E. 延長チェーン, Part No. 12-1060
直径450mmまでのシャフト用チェーンの延長
- F. 延長ロッド:
長さ 30 mm, (x1) Part No. 01-0938
長さ 60 mm, (x4) Part No. 12-0059
長さ 120 mm, (x8) Part No. 12-0324
長さ 240 mm, (x4) Part No. 12-0060

2つのカメラ

- A. IR カメラ (別売り)
- B. 13 メガピクセルカメラ
- C. LED ランプ
- D. ショルダーストラップ留め具位置 (x4)



コネクタ (防塵・防水)

- E. 充電器
- F. USB A
- G. AV コネクタ (HDMI)
- H. USB B



測定ユニット XT40-M / XT40-S

受光器	TruePSD 30 mm
通信	BT ワイヤレス技術
バッテリー	リチウムイオン
稼働時間	最大連続24時間
分解能	0.001 mm
計測誤差	<1%
測定範囲	最大10m
レーザータイプ	ダイオードレーザー
レーザー波長	635-670 nm
レーザークラス	安全クラス 2
レーザー出力	<1 mW
電子傾斜計	分解能 0.1°
保護等級	IP66・IP67
動作温度	-10-50 °C
保管温度	-20-50 °C
相対湿度	10-95%
有機LEDディスプレイ	128x64 ピクセル
外装材	アルマイト + PC/ABS + TPE
寸法	WxHxD: 76x76.7x39.3 mm
重量	245 g

ディスプレイユニット XT11

ディスプレイ	SVGA 8インチ画面、背面LED、マルチタッチ
バッテリー	リチウムイオン
稼働時間	最大連続16時間
接続	USB A、USB B、充電器、AV
通信	ワイヤレス技術、WiFi
カメラ (ダイオードランプ付)	13 メガピクセル
IRカメラ (別売り)	FLIR LEPTON® (0-450 °C, 32-842 °F)
言語	EN/DE/SE/ES/PT/RU/JP/KO/CHN/IT/FR/PL
ヘルプ機能	内蔵マニュアル
保護等級	IP66・IP67
動作温度	-10-50 °C
保管温度	-20-50 °C
相対湿度	10-95%
有機LEDディスプレイ	96x96 ピクセル
外装材	PC/ABS + TPE
寸法	WxHxD: 274x190x44 mm
重量	1450 g

ケーブル

充電ケーブル(スプリッターケーブル)	長さ 1 m
--------------------	--------

ブラケット他

シャフトブラケット	タイプ: チェーン用Vブラケット 幅: 18mm シャフト径: 20-150mm 材質: アルマイト
ロッド	長さ: 120mm, 60mm (延長可) 材質: ステンレス鋼



IP66・IP67 認証済み

Easy-Laser® XT 測定ユニットとディスプレイユニットは、防水、防塵、耐衝撃性を備えています。装置は、侵入に対する保護規格IP66・IP67でテストおよび承認されています。これは、防塵および深さ1mまでの防水であり、強力なウォータージェットからも保護されていることを意味します。



CHOOSE YOUR SYSTEM!



XT440

System Easy-Laser® XT440 Shaft, Part No. 12-0966, includes:

- 1 測定ユニット XT40-M
- 1 測定ユニット XT40-S
- 2 シャフトブラケット (チェーン、ロッド付)
- 4 ロッド 60 mm
- 1 メジャー 3 m
- 1 六角レンチセット
- 1 充電器 (100-240 V AC)
- 1 充電器用DCスプリットケーブル
- 1 充電用DC-USB アダプタ
- 1 クイックマニュアル
- 1 レンズ用クリーニングクロス
- 1 マニュアル (USBメモリ)

- 1 キャリーケース小
- 重量 : 3.8 kg
- 寸法 WxHxD: 335x280x130 mm



XT440 ディ스플레이ユニット付

System Easy-Laser® XT440 Shaft with Display unit XT11, Part No. 12-0967 includes:

- 1 ディ스플레이ユニット XT11
- 1 測定ユニット XT40-M
- 1 測定ユニット XT40-S
- 2 シャフトブラケット (チェーン、ロッド付)
- 4 ロッド 60 mm
- 1 メジャー 3 m
- 1 六角レンチセット
- 1 充電器 (100-240 V AC)
- 1 充電器用DCスプリットケーブル
- 1 充電用DC-USBアダプタ
- 1 ディ스플레이ユニット用ホルダーストラップ
- 1 クイックマニュアル
- 1 レンズ用クリーニングクロス
- 1 マニュアル (USBメモリ)
- 1 バインダー

- 1 キャリーケース中
- 重量 : 7.2 kg
- 寸法 WxHxD: 460x350x175 mm

Easy-Laser® XT Alignment App



XT11カスタマイズ (注: 後から追加することはできません)

Part No. 12-0968 XT11にIRカメラを追加

Part No. 12-0985 XT11からカメラとLEDを除去



IRカメラ追加



カメラ除去

Easy-Laser® is manufactured by Easy-Laser AB, Alfagatan 6, SE-431 49 Mölndal, Sweden
 Tel +46 31 708 63 00, Fax +46 31 708 63 50, e-mail: info@easylaser.com, www.easylaser.com
 © 2018 Easy-Laser AB. We reserve the right to make changes without prior notification.
 Easy-Laser® is a registered trademark of Easy-Laser AB. Android, Google Play, and the Google Play logo are trademarks of Google Inc. Apple, the Apple logo, iPhone, and iPod touch are trademarks of Apple Inc., registered in the U.S. and other countries. App Store is a service mark of Apple Inc. Other trademarks belong to their respective owners. This product complies with: EN60825-1, 21 CFR 1040.10 and 1040.11. Contains FCC ID: Q0QBGM111, IC: 5123A-BGM111 and FCC ID: PPD-QCA6234, IC: 4104A-QCA6234. Documentation ID: 05-0830 Rev6



販売代理店



鉄原実業株式会社

東京本社

東京都練馬区北町7-13-19

TEL:03-3937-0631

http://www.tetsugen.com

